

Varenummer: 12842000020800  
Beskrivelse: KLEE-coil 842 000 020.800  
M2 Messing

## Mål

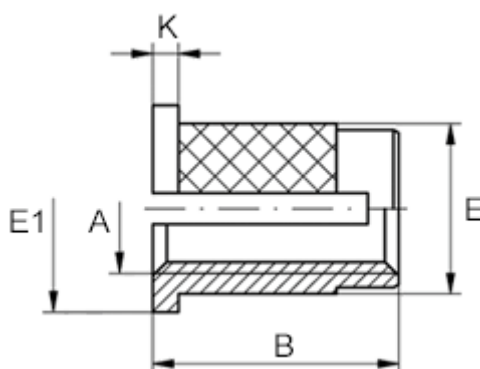

Anbefalet hul diameter = 3,2 til 3,3  
Flangediameter E1 = 4.8  
Flangehøjde K = 0.6  
Indvendigt gevind A = M2  
Længde B = 4.0  
Mindsteafstand til kant = 2.4  
Udvendig diameter E = 3.55